

# TALUMISKOHUSTUSEGA KOORMATAVA ALA PLAAN

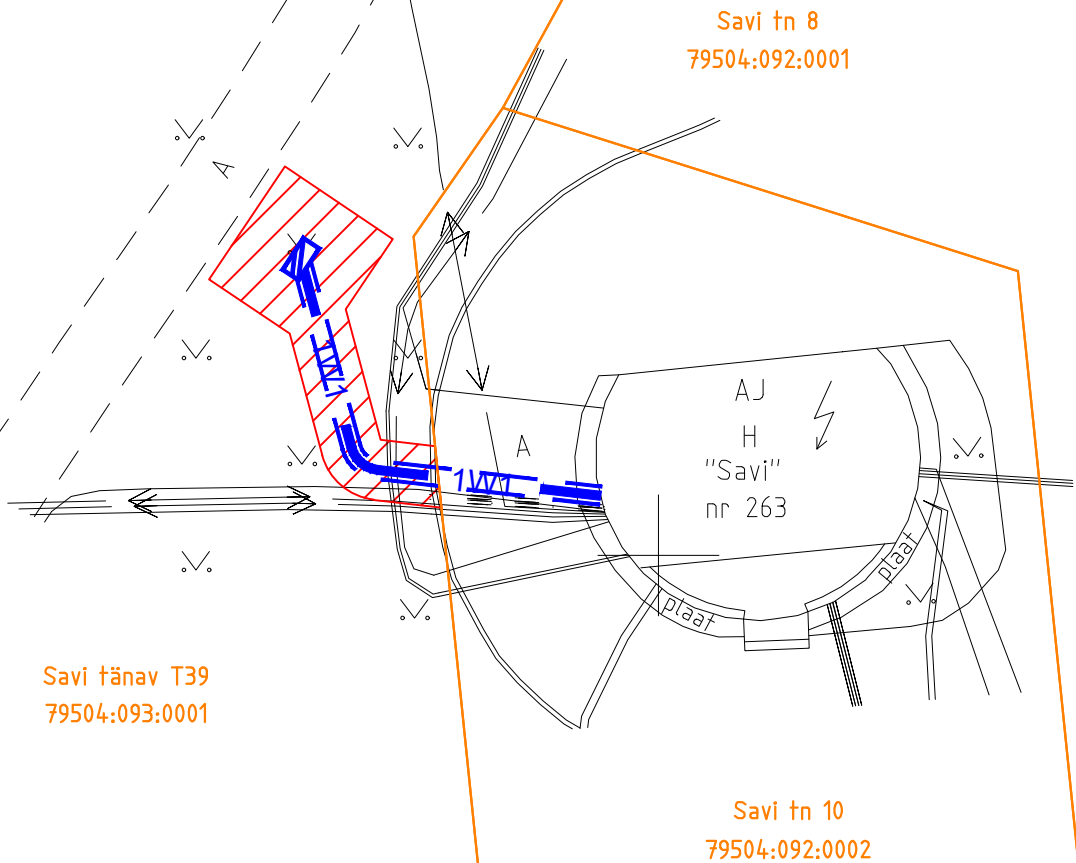

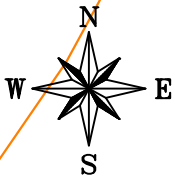

Savi tänav T39, Tartu linn, Tartu maakond

Registriosa: 5314403



M 1:250

## TINGMÄRGID

-  1W1
-  Projekteeritud 0,4kV maakaabel
-  Projekteeritud 0,4kV liitumiskilp
-  Kinnistu piir
-  Talumiskohustusega seadmise ala

- 1) Kaitsevöönd liitumiskilbi korral on 2m kilbi välisseinast igas suunas.
- 2) Kaitsevöönd maakaabelliini korral on 1m äärmisest kaablist.
- 3) Talumiskohustusega seadmise ala suurus on ca 34m<sup>2</sup>.

Koostas: Kristiina Kaarmäe  
E-Service AS projekteerija